

Tejas onduladas de fibrocemento

Perfil 7 Extra - P7 Extra



Mayor cubrimiento y economía por metro cuadrado.
Por cada 6 tejas tradicionales de 0.92 m, sólo se necesita 5
tejas MAXITEC de 1.097 m.

Extracubrimiento

Ancho 1.097 m
Características
Accesorios



Cubiertas
TOPTEC

Tejas onduladas de fibrocemento - P7 Extra

Características

Perfil

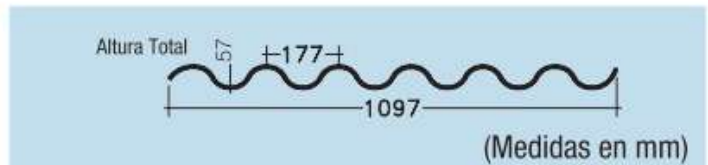
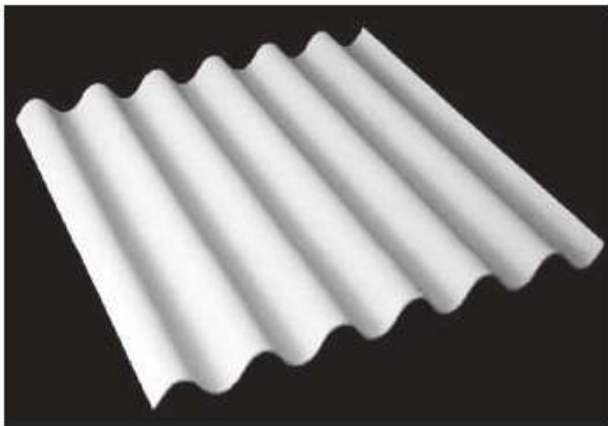

Altura de los bordes en mm.

Traslapos

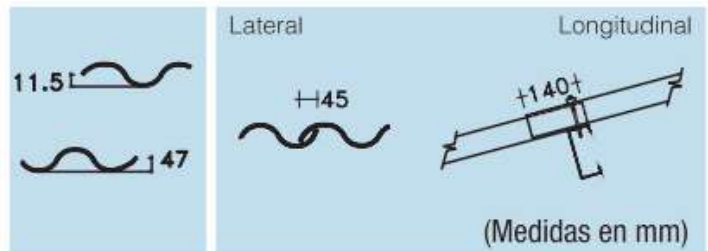

Cuadro de dimensiones

CÓDIGO	TEJA	LONGITUD		ANCHO		SUPERFICIE		TRASLAPO		PESO
	No.	Total m	Útil m	Total m	Útil m	Total m ²	Útil m ²	Long. m	Lateral m	Kg.
53110002	2	0.61	0.47	1.097	1.052	0.669	0.494	0.14	0.045	7.59
53110003	3	0.91	0.77	1.097	1.052	0.998	0.810	0.14	0.045	12.00
53110004	4	1.22	1.08	1.097	1.052	1.338	1.136	0.14	0.045	16.00
53110005	5	1.52	1.38	1.097	1.052	1.667	1.452	0.14	0.045	20.01
53110006	6	1.83	1.69	1.097	1.052	2.007	1.778	0.14	0.045	24.01
*53110007	7	2.14	1.99	1.097	1.052	2.336	2.093	0.14	0.045	28.01
53110008	8	2.44	2.30	1.097	1.052	2.676	2.420	0.14	0.045	32.01
*53110009	9	2.75	2.60	1.097	1.052	3.005	2.735	0.14	0.045	36.01
53110010	10	3.05	2.91	1.097	1.052	3.346	3.061	0.14	0.045	40.01
*53110011	11	3.35	3.21	1.097	1.052	3.674	3.376	0.14	0.045	44.01
*53110012	12	3.66	3.52	1.097	1.052	4.015	3.703	0.14	0.045	48.01

Tejas No. 7 - 9 - 11 y 12 bajo pedido. Medidas en metros (m). * Valores nominales. * Peso promedio.

Esquema de pendientes

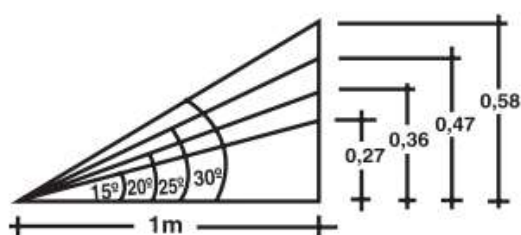

15°	27%
20°	36%
25°	47%
30°	58%

El traslape de 14 cm es sugerido para pendientes iguales o mayores a 15° - 27%. Para traslapes con pendientes por debajo de 15° - 27%, consultar con el departamento técnico de TOPTEC.

Tejas onduladas de fibrocemento - P7 Extra

Cantidad de apoyos para teja P7 Extra - Colombia

Teja N° 2

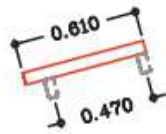

Teja N° 8

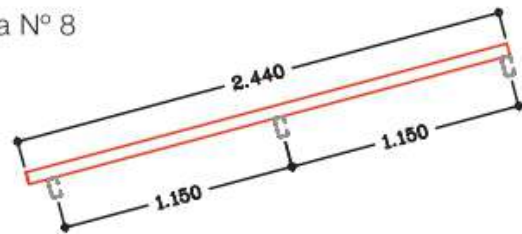

Teja N° 3

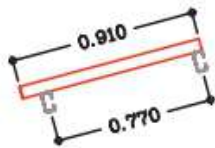

Teja N° 9

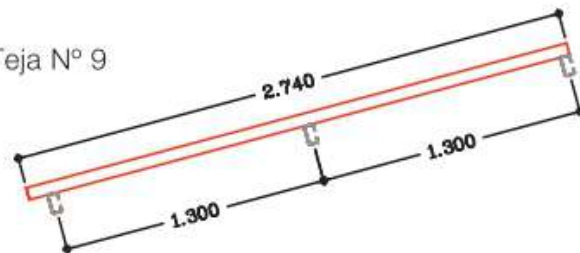

Teja N° 4

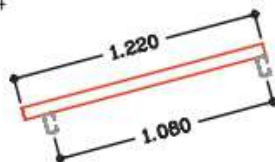

Teja N° 10

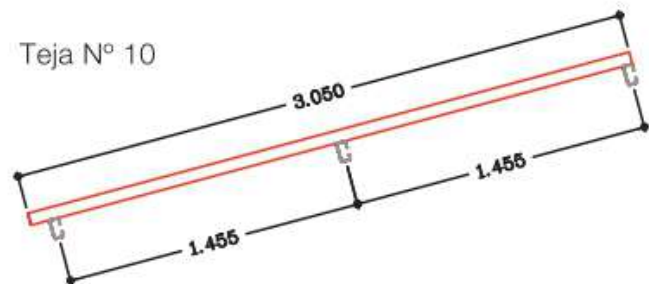

Teja N° 5

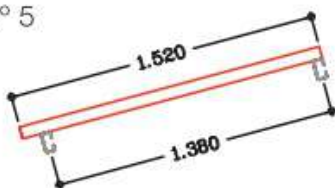

Teja N° 11

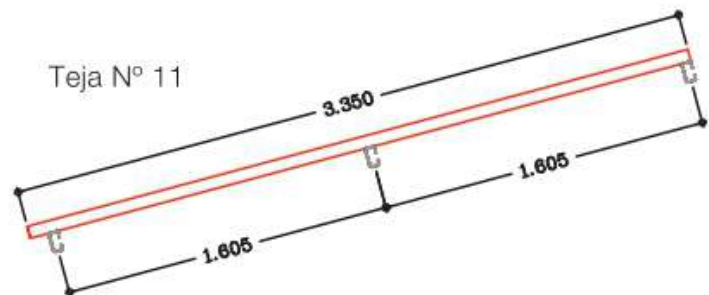

Teja N° 6

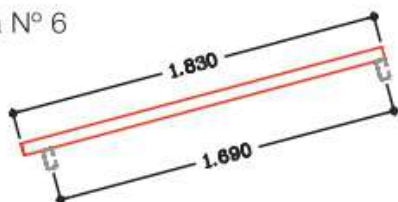

Teja N° 12

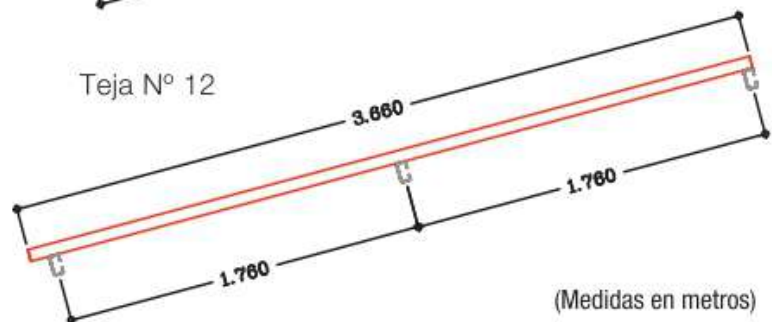

Teja N° 7

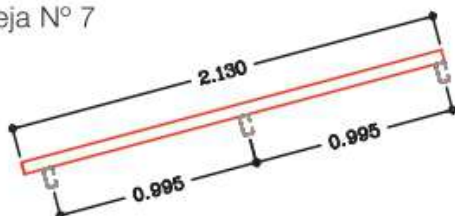

(Medidas en metros)

Las distancias entre correas en este esquema son representativas para un traslapo longitudinal de 14 cm. En el caso en que los traslapos sean mayores, las distancias entre correas deben ajustarse teniendo en cuenta ese requerimiento.

Tejas onduladas de fibrocemento - P7 Extra

Caballete fijo

Elemento que se coloca en la cumbre de techos a dos (2) aguas. Se fabrica con pendientes de 15° y 20°. Su fijación debe hacerse por medio de tornillos.

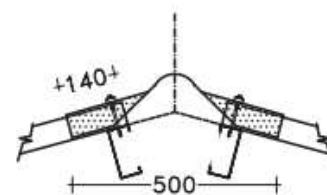

(Medidas en mm)

PESO: 6.13 kg CÓDIGO: (15°) 53120005 - (20°) 53120006

Caballete fijo de ventilación

Se utiliza para ventilación de las cubiertas, puede combinarse con el caballete fijo, se fabrica con pendientes de 15° y 20°. Su fijación debe hacerse por medio de tornillos.

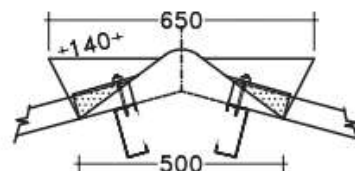

(Medidas en mm)

PESO: 6.97 kg CÓDIGO: (15°) 53120007 - (20°) 53120008

Caballete ondulado ala corta

Pieza fabricada con la misma ondulación de la teja, se coloca en la cumbre de techos a dos (2) aguas, es de menor altura que el caballete fijo. Se fabrica para cubiertas con pendientes de 15° y 20°. Su fijación debe hacerse por medio de tornillos.

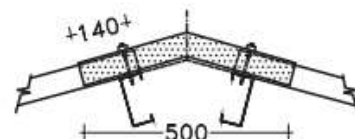

(Medidas en mm)

ALA CORTA PESO: 5,71 kg CÓDIGO: (15°) 53120001

Caballete ondulado ala larga

Pieza que se coloca en la cumbre de techos a dos (2) aguas. Es de menor altura que el caballete fijo. Se fabrica para cubiertas con pendientes de 15°, su fijación debe hacerse por medio de tornillos.

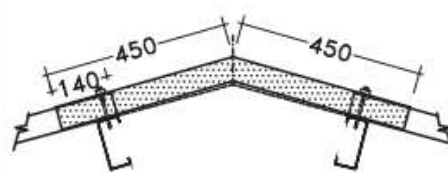

(Medidas en mm)

ALA LARGA PESO: 10,11 kg CÓDIGO: (15°) 53120043

Tejas onduladas de fibrocemento - P7 Extra

Caballete ondulado de ventilación

Se utiliza sólo o en combinación con el caballete ondulado para ventilación de las cubiertas. Se fabrica para cubiertas con pendientes de 15° y 20°. Su fijación debe hacerse por medio de tornillos.

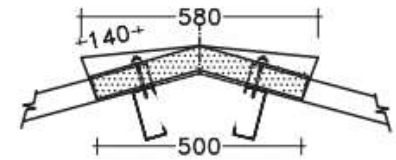

(Medidas en mm)

PESO: 6.65 kg CÓDIGO: (15°) 53120003 - (20°) 53120004

Caballete articulado ala corta

Elemento que se coloca en la cumbre de techos a dos (2) aguas, preferiblemente para pendientes mayores de 20°. Consta de dos piezas, superior e inferior, que se acoplan entre sí. Su fijación debe hacerse por medio de tornillos.

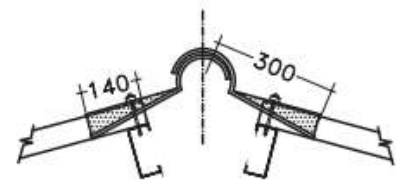

(Medidas en mm)

PESO SUPERIOR: 4.83 kg CÓDIGO: 53120029 / PESO INFERIOR: 4.77 kg CÓDIGO: 53120030

Caballete articulado ala larga

Elemento que se coloca en la cumbre de techos a dos (2) aguas, preferiblemente para pendientes mayores de 20°. Consta de dos piezas, superior e inferior, que se acoplan entre sí. Su fijación debe hacerse por medio de tornillos.

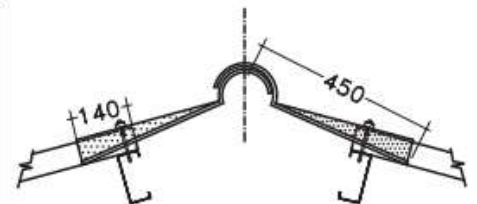

(Medidas en mm)

PESO SUPERIOR: 7.30 kg CÓDIGO: 53120034 / PESO INFERIOR: 6.20 kg CÓDIGO: 53120039

Terminal contra muro

Se emplea como remate superior de una cubierta cuando ésta parte de un muro más alto. Para evitar filtraciones esta pieza posee una aleta que se incrusta en la pared. Su fijación debe hacerse por medio de tornillos.

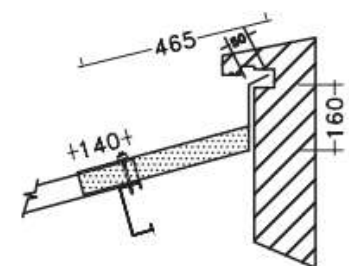
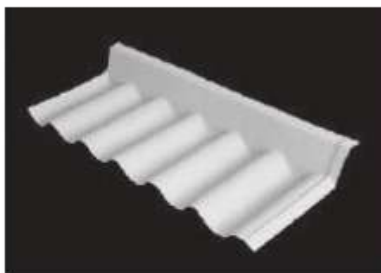

(Medidas en mm)

PESO: 7.89 Kg CÓDIGO: 53120033

Tejas onduladas de fibrocemento - P7 Extra

Terminal media agua

Se utiliza para rematar una cubierta a una (1) sola agua sobre una culata vertical. Se fabrica para pendientes de 15° y 20°. Su fijación debe hacerse por medio de tornillos.

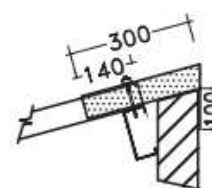
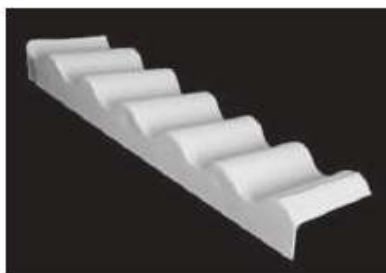

(Medidas en mm)

PESO: 4.99 kg CÓDIGO: (15°) 53120031 - (20°) 53120032

Teja de ventilación

Teja ondulada con realces para ventilación de las cubiertas, se fabrica en longitudes de 4, 5 y 6 pies. Se clasifican como derechas e izquierdas, de acuerdo al lado en que queda la onda descendente de la teja, vista de frente.

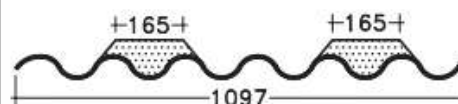

(Medidas en mm)

	LONGITUD	PESO Kg (sin vidrio)	CÓDIGO DER.	CÓDIGO IZQ.
Nº 4	1.22 m	15.60	53120014	53120015
Nº 5	1.52 m	19.34	53120016	53120017
Nº 6	1.83 m	23.22	53120018	53120019

Teja Claraboya

Teja ondulada con abertura central cónica; el cubrimiento de ésta, debe hacerse con un vidrio rectangular asentado sobre un cordón de silicona y asegurado finalmente con los ganchos de lámina que se suministran con la claraboya.

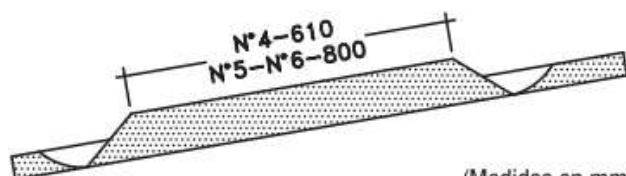

(Medidas en mm)

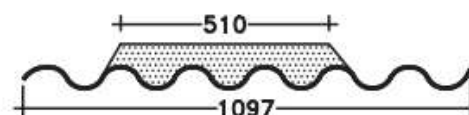

(Medidas en mm)

	LONGITUD	PESO Kg (sin vidrio)	CÓDIGO	MEDIDAS DEL VIDRIO
Nº 4	1.22 m	14.72	53120011	0.70 x 0.80 m
Nº 5	1.52 m	18.00	53120012	0.70 x 1.00 m
Nº 6	1.83 m	22.37	53120013	0.70 x 1.00 m

Tejas onduladas de fibrocemento - P7 Extra

Teja Claraboya con ventilación

Teja ondulada con realces en la parte inferior que permiten la ventilación, y abertura en la parte superior de la misma para la iluminación, ésta se cubre con un vidrio de 0.70 x 1.00 m, asentado sobre un cordón de silicona y asegurado finalmente con los ganchos de lámina que se suministran con la claraboya. Sólo se fabrica en longitud de 6 pies (1.83 m). Y se clasifican como derechas e izquierdas, de acuerdo al lado que quede la onda descendente de la teja vista de frente.

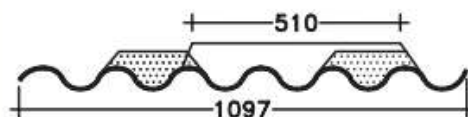

(Medidas en mm)

PESO: 22.40 ANCHO: 1.097 m LARGO: 1.83 m kg CÓDIGO DER: 53120040 - CÓDIGO IZQ: 53120041

Accesorios comunes - P7 y P7 Extra

Tapa Claraboya con tubo de salida

Elemento que se coloca sobre la claraboya, el cual permite ventilar y sacar ductos. Tiene tres (3) ganchos que soportan la tapa de cierre para evitar la entrada de agua por el tubo. Se emplea únicamente en las claraboyas N° 5 y N° 6.

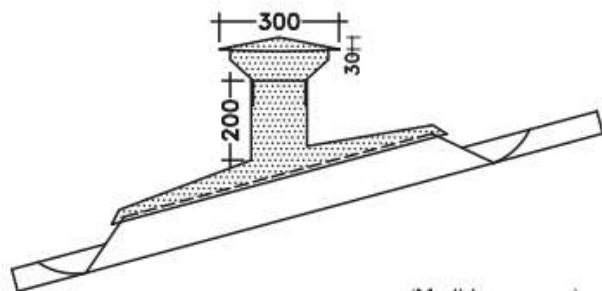

(Medidas en mm)

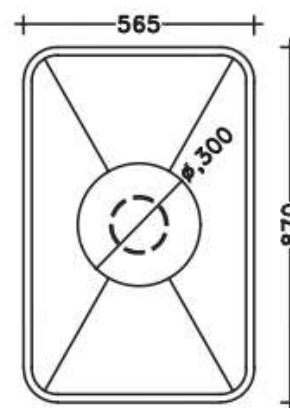

(Medidas en mm)

TAPA CLARABOYA / PESO: 6.01 kg CÓDIGO: 58120073
TAPA CIERRE / PESO: 0.59 kg CÓDIGO: 58120074

Accesorios comunes - P7 y P7 Extra

Limatesa - Limahoya

Como limatesa se utiliza en cubiertas adyacentes de más de dos (2) aguas. En posición invertida sirve como canal en las limahoyas de los techos. Su fijación debe hacerse por medio de tornillos.

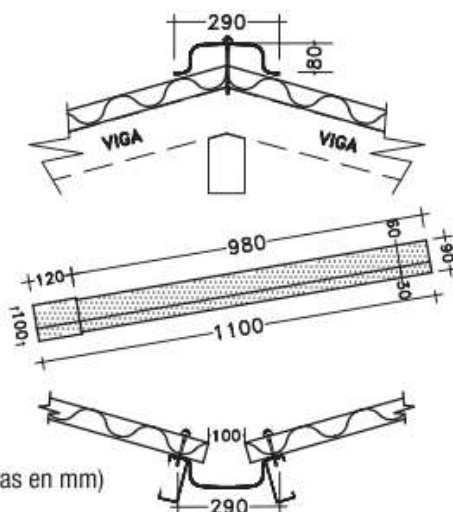

PESO: 3.16 kg CÓDIGO: 58120001

Limatesa terminal

Se usa como remate final de una serie de limatesas. Invertida como pieza inicial de una serie de limahoyas. Su fijación debe hacerse por medio de tornillos.



(Medidas en mm)

PESO: 3.16 kg CÓDIGO: 58120002

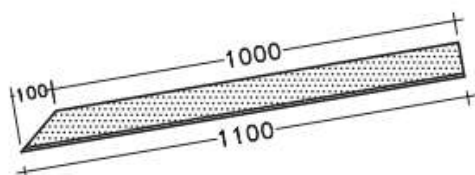

(Medidas en mm)

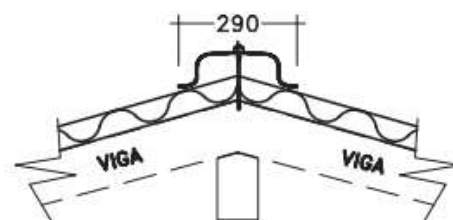

(Medidas en mm)

Terminal lateral plano

Se utiliza para rematar las cubiertas sobre las culatas laterales. Se clasifican como derechas e izquierdas, de acuerdo a la posición del observador frente a la cubierta. Su fijación debe hacerse por medio de tornillos.

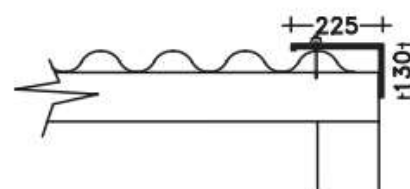

(Medidas en mm)

	LONGITUD	PESO Kg	CÓDIGO DER.	CÓDIGO IZQ.
Nº 4	1.22 m	4.45	58120059	58120060
Nº 5	1.52 m	5.58	58120061	58120062
Nº 6	1.83 m	6.67	58120063	58120064
Nº 8	2.44 m	8.90	58120065	58120066

Accesorios comunes - P7 y P7 Extra

Terminal lateral plano universal

Se utiliza para rematar las cubiertas sobre las culatas laterales. Se pueden usar como derechas e izquierdas con solo invertirlas. Su fijación debe hacerse con tornillos.

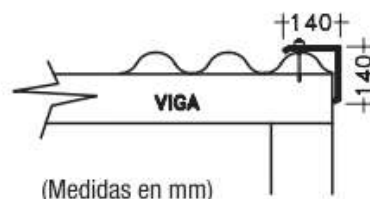
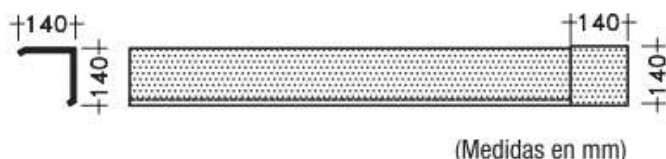
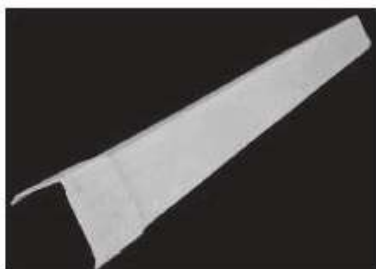

	LONGITUD	PESO Kg	CÓDIGO
Nº 4	1.22 m	3.45	58120006
Nº 5	1.52 m	4.31	58120004
Nº 6	1.83 m	5.19	58120005
Nº 8	2.44 m	6.92	58120003

Cortagoteras

Se usa para rematar las cubiertas contra los muros laterales.

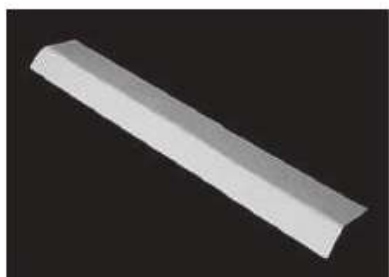

PESO: 2.13 CÓDIGO: 58120082

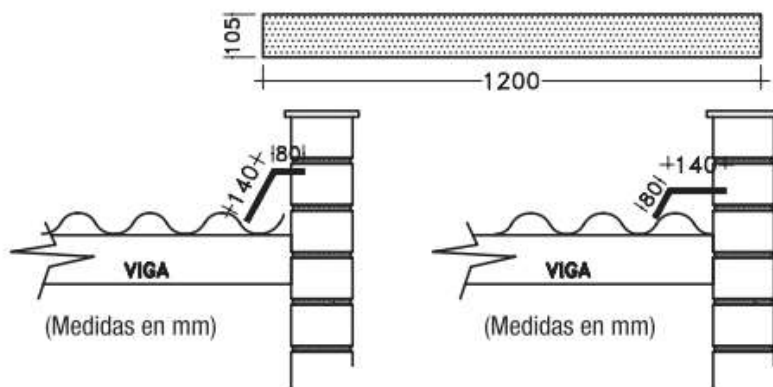

Caballete terminal lateral plano

Elemento que se utiliza como remate de un conjunto de terminales laterales planos. Se instala en la parte final de una serie de caballetes ondulados. Se fabrica con pendientes de 15° y 20°. Su fijación debe hacerse por medio de tornillos.

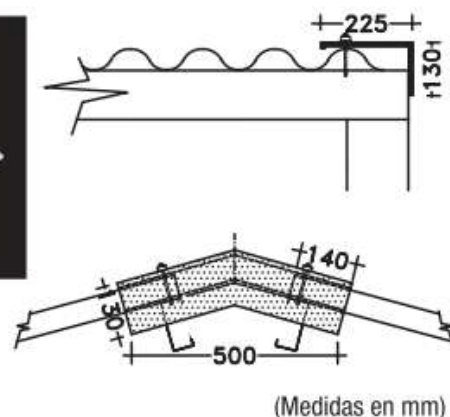
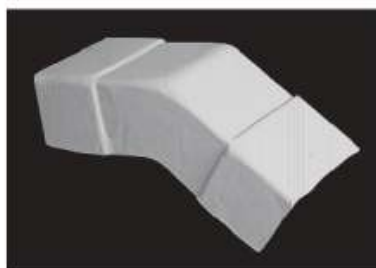

PESO: 1.73 kg CÓDIGO: (15°) 58120029 - (20°) 58120030

Accesorios comunes - P7 y P7 Extra

Unión caballete fijo con dos limatesas

Pieza especial de unión entre una (1) serie de caballetes fijos y dos (2) limatesas a 45°, se fabrica con pendientes de 15° y 20°. Su fijación debe hacerse por medio de tornillos.

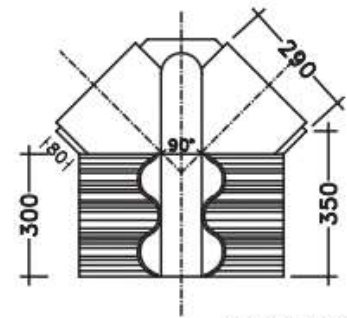

(Medidas en mm)

PESO: 3.58 kg CÓDIGO: (15°) 58120021 - (20°) 58120015

Unión caballetes fijos con limatesa

Sirve para unir dos (2) series de caballetes fijos con una limatesa. Se fabrica para pendientes de 15° y 20°. Su fijación debe hacerse por medio de tornillos.

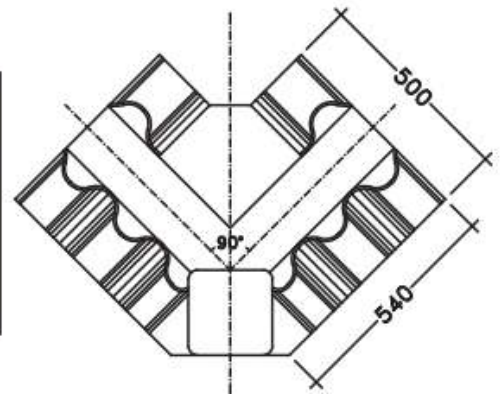

(Medidas en mm)

PESO: 6.48 kg CÓDIGO: (15°) 58120007- (20°) 58120008

Unión limatesas

Elemento de unión para cubiertas a tres (3) aguas en los casos en que las limatesas se emplean como caballetes. Su fijación debe hacerse por medio de tornillos.

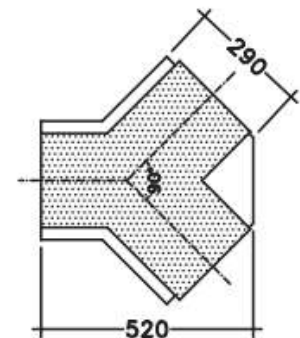

(Medidas en mm)

PESO: 2.09 kg CÓDIGO: 58120006

Unión caballete ondulado con dos limatesas

Sirve para unir una serie de caballetes ondulados con dos (2) limatesas, en cubiertas a tres (3) aguas. Se fabrica para pendientes de 15° y 20°. Su fijación debe hacerse por medio de tornillos.

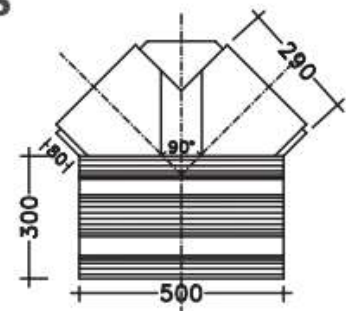

(Medidas en mm)

PESO: 3.38 kg CÓDIGO: (15°) 58120023 - (20°) 58120024

Accesorios comunes - P7 y P7 Extra

Unión caballetes ondulados con limatesa

Pieza que sirve para unir dos (2) series de caballetes ondulados a 90° con 1 limatesa. Se fabrica con pendiente de 15° y 20°. Su fijación debe hacerse por medio de tornillos.

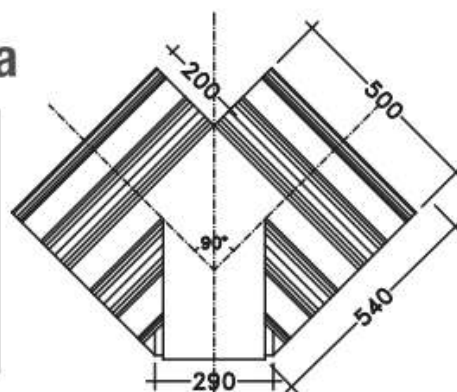

(Medidas en mm)

PESO: 6.18 kg CÓDIGO: (15°) 58120009 - (20°) 58120010

Caballote fijo final superior

Elemento que sirve como remate superior de una serie de caballetes fijos. Se fabrica con pendiente de 15°. Su fijación debe hacerse por medio de tornillos.

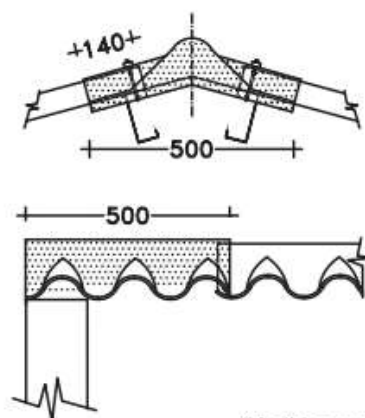

(Medidas en mm)

PESO: 3.94 kg CÓDIGO: (15°) 58120069

Caballote fijo final inferior

Elemento que sirve como remate inferior de una serie de caballetes fijos. Se fabrica con pendiente de 15°. Su fijación debe hacerse por medio de tornillos.

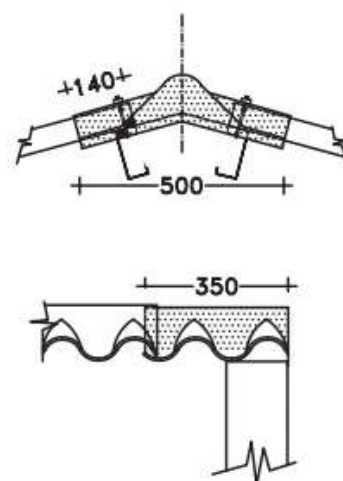

(Medidas en mm)

PESO: 3.38 kg CÓDIGO: (15°) 58120070